



ХОЧУ ДОМОЙ
фабрика мебели



Каталог



Шкафы-купе серии «Классика»

Общая информация	3
Прямые шкафы-купе	4
Угловые шкафы-купе	9
Прихожие-купе	11
Беспрофильные шкафы-купе	16
Профильные шкафы-купе	17
Навесные шкафы-купе	19

Декоративные двери-купе

Пескоструйная обработка	20
Фотопечать	22

Полки

Полки и стеллажи	24
------------------	----

Нестандартное направление

Нестандартное направление	26
---------------------------	----

Мягкие кровати

Мягкие кровати	28
----------------	----



Вертикальная сборка



3D конструктор



Универсальная сборка на правую и левую сторону**



Две стандартные глубины шкафов*

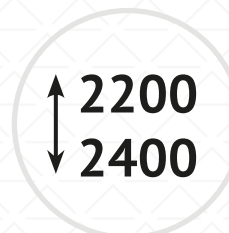

Две стандартные высоты шкафов*

**Возможно изменение размеров по индивидуальным проектам*



Штанга в шкафу глубиной 600



Евро-вешалка в шкафу глубиной 450



Зеркала усилены бронепленкой



**8 цветов ЛДСП
8 цветов профиля**



17 видов комбинаций фасадов



Более 50 видов декоративных вставок



Цокольная коробка позволяет не демонтировать плинтус



Кромка ПВХ 2 мм на лицевых деталях и 0,4 мм на скрытых деталях



Алюминиевый профиль ALVID



Любые сочетания текстур в дверях

***Кроме прихожих-купе*





Примеры комбинаций дверей с разными текстурами





Ширина 1000 МИНИ



№ 1-4

2-дверный (Двери Тип-1)
№1 - 1000×2200×450
№2 - 1000×2200×600
№3 - 1000×2400×450
№4 - 1000×2400×600

Ширина 1200



№ 1-4

2-дверный (Двери Тип-1)
№1 - 1200×2200×450
№2 - 1200×2200×600
№3 - 1200×2400×450
№4 - 1200×2400×600



№ 5-8

2-дверный (Двери Тип-1)
№5 - 1200×2200×450
№6 - 1200×2200×600
№7 - 1200×2400×450
№8 - 1200×2400×600

Ширина 1500



№ 9-12

2-дверный (Двери Тип-2)
3-дверный (Двери Тип-3)
№9 - 1500×2200×450
№10 - 1500×2200×600
№11 - 1500×2400×450
№12 - 1500×2400×600



№ 13-16

3-дверный (Двери Тип-3)
№13 - 1500×2200×450
№14 - 1500×2200×600
№15 - 1500×2400×450
№16 - 1500×2400×600



№ 17-20

3-дверный (Двери Тип-3)
№17 - 1500×2200×450
№18 - 1500×2200×600
№19 - 1500×2400×450
№20 - 1500×2400×600

Ширина 1800



№ 21-24

2-дверный (Двери Тип-5)
3-дверный (Двери Тип-8)
№21 - 1800×2200×450
№22 - 1800×2200×600
№23 - 1800×2400×450
№24 - 1800×2400×600



№ 25-28

3-дверный (Двери Тип-8)
№25 - 1800×2200×450
№26 - 1800×2200×600
№27 - 1800×2400×450
№28 - 1800×2400×600



№ 29-32

3-дверный (Двери Тип-8)
№29 - 1800×2200×450
№30 - 1800×2200×600
№31 - 1800×2400×450
№32 - 1800×2400×600

Ширина 2100



№ 33-36

2-дверный (Двери Тип-6)
3-дверный (Двери Тип-7)
4-дверный (Двери Тип-9)
№33 - 2100×2200×450
№34 - 2100×2200×600
№35 - 2100×2400×450
№36 - 2100×2400×600



№ 37-40

2-дверный (Двери Тип-6)
4-дверный (Двери Тип-9)
№37 - 2100×2200×450
№38 - 2100×2200×600
№39 - 2100×2400×450
№40 - 2100×2400×600



№ 41-44

3-дверный (Двери Тип-7)
№41 - 2100×2200×450
№42 - 2100×2200×600
№43 - 2100×2400×450
№44 - 2100×2400×600

Ширина 2400



№ 45-48

4-дверный (Двери Тип-8)
№45 - 2400×2200×450
№46 - 2400×2200×600
№47 - 2400×2400×450
№48 - 2400×2400×600



№ 49-52

4-дверный (Двери Тип-8)
№49 - 2400×2200×450
№50 - 2400×2200×600
№51 - 2400×2400×450
№52 - 2400×2400×600



№ 53-56

3-дверный (Двери Тип-4)
№53 - 2400×2200×450
№54 - 2400×2200×600
№55 - 2400×2400×450
№56 - 2400×2400×600



№ 57-60

3-дверный (Двери Тип-4)
4-дверный (Двери Тип-8)
№57 - 2400×2200×450
№58 - 2400×2200×600
№59 - 2400×2400×450
№60 - 2400×2400×600



№ 61-64

3-дверный (Двери Тип-4)
№61 - 2400×2200×450
№62 - 2400×2200×600
№63 - 2400×2400×450
№64 - 2400×2400×600



Стеллаж приставной

№65 - 450×2120×450
№66 - 600×2120×600
№67 - 450×2120×450
№68 - 600×2320×600



Встроенный ящик (2 шт.) с роликовыми направляющими

№69 - 350
№70 - 500



Цвета каркасов и фасадов:

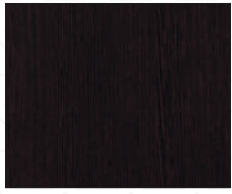

Венге



Ясень Шимо
Светлый



Белый



Дуб Сонома



Ясень Анкор



Бетон



Бунратти



Светло-бежевый



3D конструктор

Цвета профиля:



Серебро

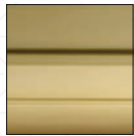

Золото

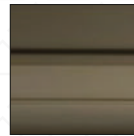

Шампань

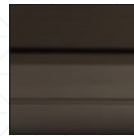

Бронза



Белый
Глянec



Черный
глянec



Белый Муар



Черный
Муар

Комбинации дверей:

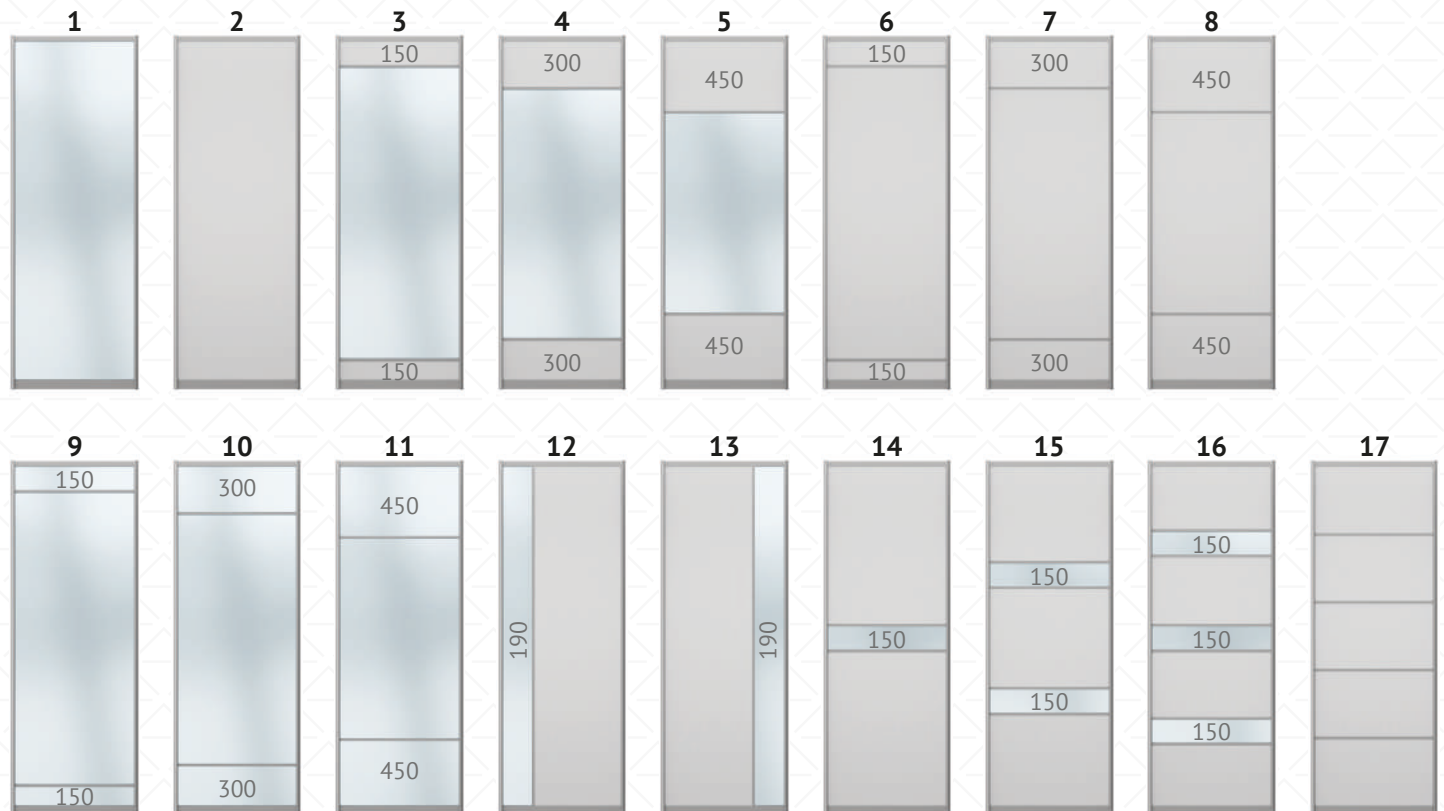

Зеркало

ЛДСП

Размер вставки

300

* Подробную информацию смотрите в карточке продукта

Угловые шкафы-купе



* Подробную информацию смотрите в карточке продукта



Ширина 1100



№ 71–74

2-дверный
 №71 - 1100×2200×450
 №72** - 1100×2200×600
 №73 - 1100×2400×450
 №74** - 1100×2400×600

Дверной проём
 №71, 73 - 896
 №72, 74 - 684

Ширина 1200



№ 75–78

2-дверный
 №75 - 1200×2200×450
 №76 - 1200×2200×600
 №77 - 1200×2400×450
 №78 - 1200×2400×600

Дверной проём
 №75, 77 - 1038
 №76, 78 - 826

Ширина 1300



№ 79–82

2-дверный
 №79 - 1300×2200×450
 №80 - 1300×2200×600
 №81 - 1300×2400×450
 №82 - 1300×2400×600

Дверной проём
 №79, 81 - 1180
 №80, 82 - 967

Ширина 1400



№ 83–86

2-дверный
 №83 - 1400×2200×450
 №84 - 1400×2200×600
 №85 - 1400×2400×450
 №86 - 1400×2400×600

Дверной проём
 №83, 85 - 1320
 №84, 86 - 1108

Ширина 1500



№ 87–90

2-дверный
 №87 - 1500×2200×450
 №88 - 1500×2200×600
 №89 - 1500×2400×450
 №90 - 1500×2400×600

Дверной проём
 №87, 89 - 1460
 №88, 90 - 1250

Ширина указана по задней стенке.

Глубина указана по боковой стойке

Размеры дверных проёмов отличаются в зависимости от глубины боковой стенки

Дополнительные модули



Стеллаж приставной

№65 - 450×2120×450
 №66 - 600×2120×600
 №67 - 450×2120×450
 №68 - 6000×600



№ 91–92

Комплект полок 3 шт
 №91 - для шкафа глубиной 450
 №92 - для шкафа глубиной 600



№ 93–94

Встроенный ящик для шкафа

№93 (430)	71, 72, 73, 74
№93 (530)	75, 77,
№93 (630)	79, 81
№93 (730)	83, 85
№93 (830)	87, 89
№94 (430)	76, 78
№94 (530)	80, 82
№94 (630)	84, 86
№94 (730)	88, 90

Цвета каркасов и фасадов



Венге



Ясень Шимо Светлый



Белый



Дуб Сонома



Ясень Анкор



Бетон



Бунратти



Светло-бежевый

Цвета профиля



Серебро



Золото



Шампань



Бронза



Белый глянец



Черный глянец



Белый Муар



Черный Муар

Комбинации дверей

1	2	3	4	5	6	7	8	9	10	11	12	13	14	15	16	17





Примеры комбинаций дверей с разными текстурами

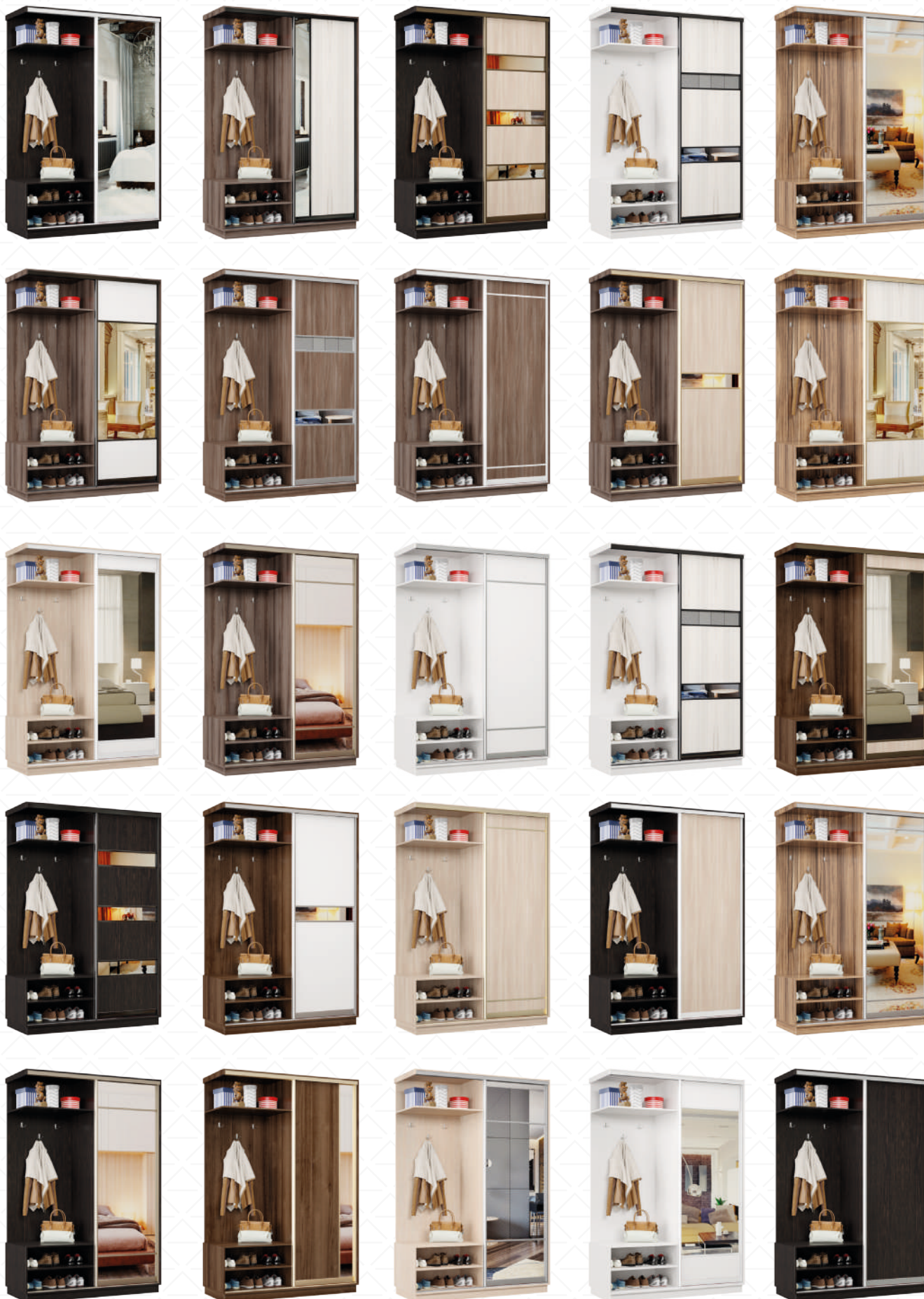

* Подробную информацию смотрите в карточке продукта

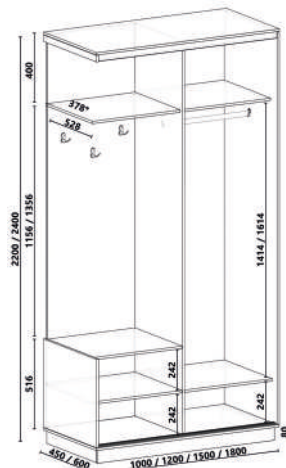

Комбинации дверей

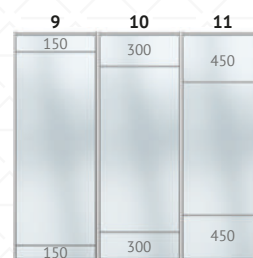
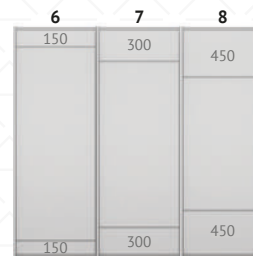

ПК 01 мини 1000×2200×450	ПК 01 1200×2200×450	ПК 09 1500×2200×450	ПК 29 1800×2200×450
ПК 02 мини 1000×2200×600	ПК 02 1200×2200×600	ПК 10 1500×2200×600	ПК 30 1800×2200×600
ПК 03 мини 1000×2400×450	ПК 03 1200×2400×450	ПК 11 1500×2400×450	ПК 31 1800×2400×450
ПК 04 мини 1000×2400×600	ПК 04 1200×2400×600	ПК 12 1500×2400×600	ПК 32 1800×2400×600

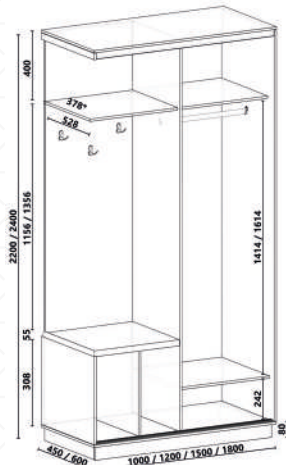

ПК 01 мини мягкая 1000×2200×450	ПК 01 мягкая 1200×2200×450	ПК 09 мягкая 1500×2200×450	ПК 29 мягкая 1800×2200×450
ПК 02 мини мягкая 1000×2200×600	ПК 02 мягкая 1200×2200×600	ПК 10 мягкая 1500×2200×600	ПК 30 мягкая 1800×2200×600
ПК 03 мини мягкая 1000×2400×450	ПК 03 мягкая 1200×2400×450	ПК 11 мягкая 1500×2400×450	ПК 31 мягкая 1800×2400×450
ПК 04 мини мягкая 1000×2400×600	ПК 04 мягкая 1200×2400×600	ПК 12 мягкая 1500×2400×600	ПК 32 мягкая 1800×2400×600



Прихожие-купе — экономят пространство и при этом очень вместительны



Дверь перемещается по однополосному треку, это удобно при использовании - свободный доступ к шкафу



На лицевых деталях применяем кромку 2 мм, что придает изделию изящный внешний вид и продлевает срок службы



Дверь перемещается на нижнем, регулируемом по высоте ролике, что позволяет идеально выставить дверь при неровности пола



Фасад «Лайт»



Фасад «Медиум»



Фасад «Кантри»



Фасад «Квадро»







* Подробную информацию смотрите в карточке продукта





При заказе фотопечати/пескоструйной обработки необходимо согласовать с покупателем дизайн-проект



П-1002

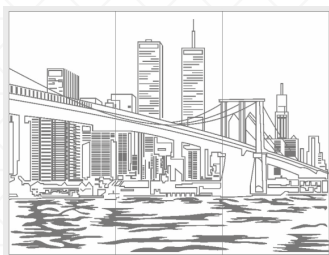

П-1092

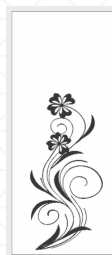

П-3163



П-3017



П-3150

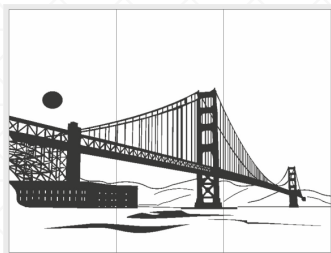

П-1003



П-3080



П-3032

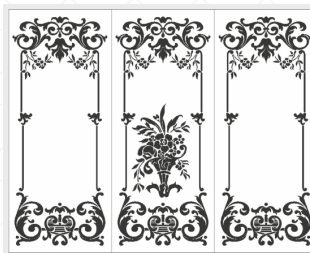

П-7165

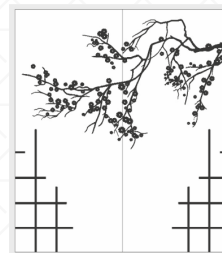

П-3159



П-1189



П-3131



П-6051

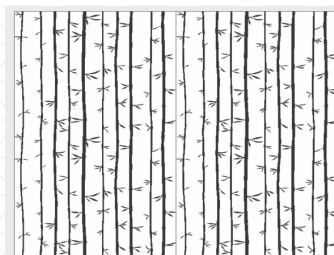

П-3189



П-3194

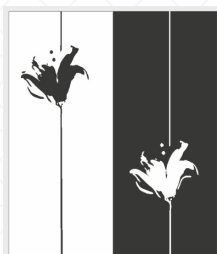

П-3274



П-3864



П-9271



П-3365



П-3412



П-7028



П-9056

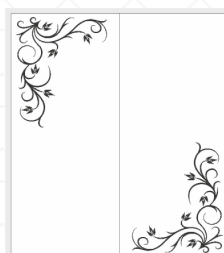

П-7124



П-7051

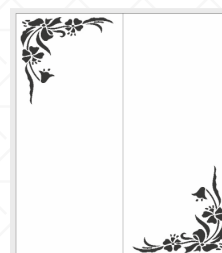

П-7022



П-9053



П-9092

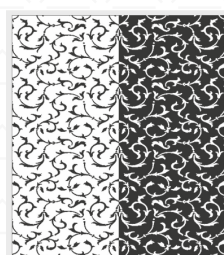

П-9129



П-7119

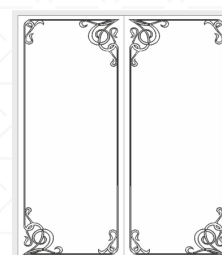

П-7043



При заказе фотопечати/пескоструйной обработки необходимо согласовать с покупателем дизайн-проект



Ф-1103



Ф-1324



Ф-2304



Ф-1108

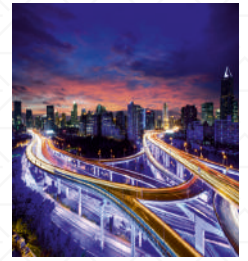

Ф-1105



Ф-1109

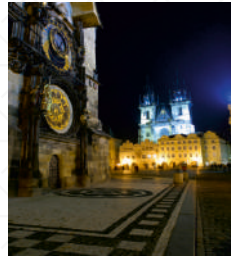

Ф-1320



Ф-1321



Ф-1107

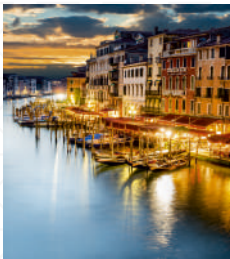

Ф-1110



Ф-1356



Ф-2733



Ф-1394



Ф-2330



Ф-3315

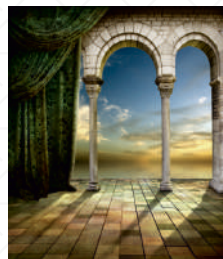

Ф-4304



Ф-4308

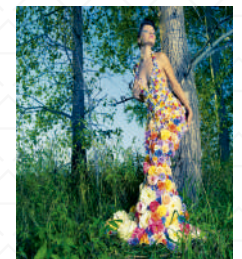

Ф-6102



Ф-8101



Ф-3707



Ф-5302



Ф-8102



Ф-3322



Ф-2723

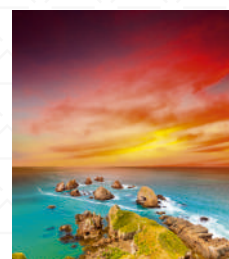

Ф-2355

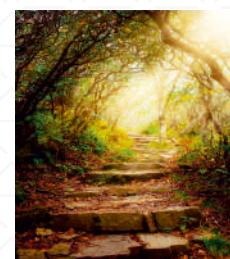

Ф-2117



Ф-1737

Полка навесная Классика-03 (ПНК-03)

600×16×200

Тип крепления: скрытые менсолодержатели



Полка навесная Классика-04 (ПНК-04)

794×794×200

Тип крепления: P-образные держатели

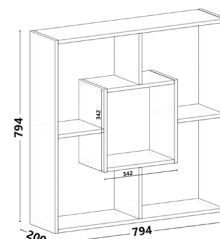

Полка навесная Классика-08 ЛОФТ (ПНК-08)

Тип крепления: скрытый вырез



**Полка
Лофт 600**
600×300×252

**Полка
Лофт 900**
900×300×252

**Полка
Лофт 1200**
1200×300×252

**Полка
Лофт 1500**
1500×300×252

Типы креплений к стене



скрытые менсолодержатели



P-образные держатели



Скрытый вырез

Полки и стеллажи



Полка навесная Классика-05 (ПНК-05)

794×600×200

Тип крепления: P-образные держатели



Стеллаж Классика 105 (СК 105)

700×1800×250

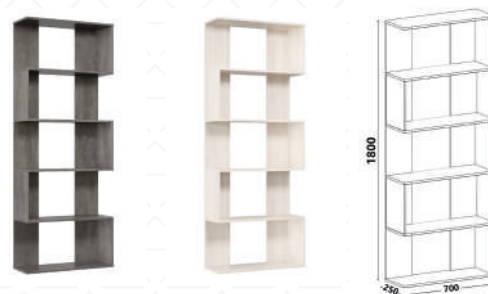

Полка навесная Классика-06 (ПНК-06) (тройной кубик)

300×300×124, 270×270×124, 240×240×124

Тип крепления: скрытые менсолдержатели

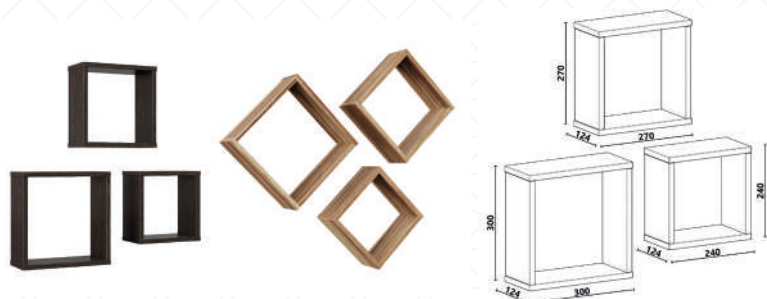

Стеллаж Классика 106 (СК 106)

350×1800×350



Полка навесная Классика-07 (ПНК-07)

840×840×200



Стеллаж Классика 107 (СК 107)

800×1800×250



Полка навесная Классика-09 (ПНК-09)

1200×964×332



Стеллаж Классика 109 (СК 109)

1400×2300×332



Цвета каркасов и фасадов



Венге



Ясень Шимо
Светлый



Белый



Дуб
Сонома



Ясень
Анкор



Бетон



Бунратти



Светло-
бежевый



Удобный 3D-конструктор шкафов-купе на нашем сайте www.hochu-domoi.ru/3d/

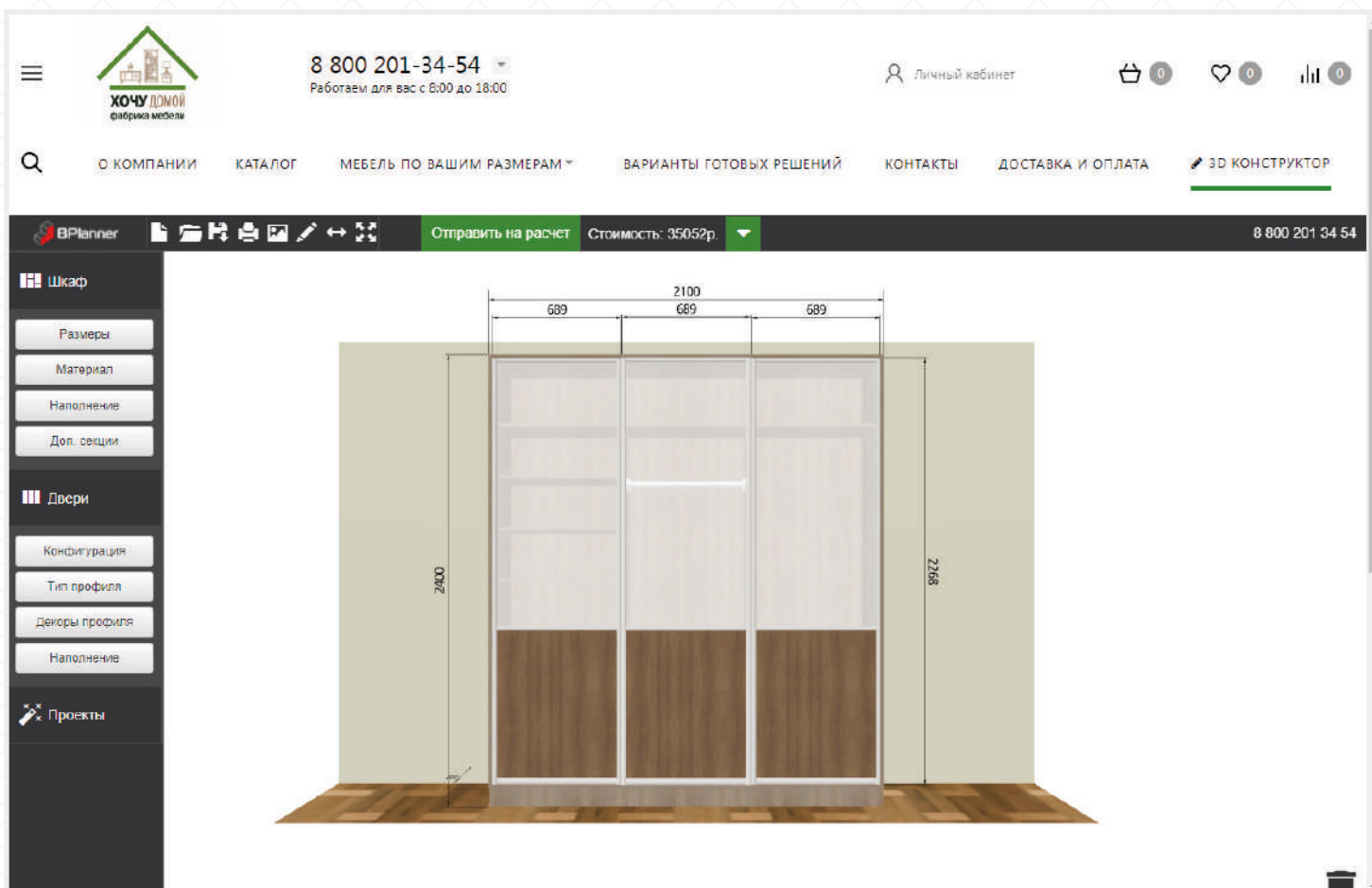

Хочешь особенный дизайн и свои размеры?

Изменение размеров каркасов, материалов и размеров фасадов. Вставки из крашеного стекла и декоративных зеркал

Крашеное стекло



Серебристый



Золотистый



Светло-серый матовый S-7035



SN-036

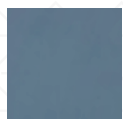

Стальной серый мат. SN-027

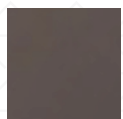

Ореховый матовый SL-152



Черный матовый S-9005

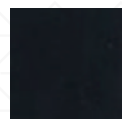

Черный 9005



Мятный бриз J-045



Альбион H-036



Классический серый 7045



Стальной серый N-027

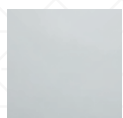

Белый 9003



Ярко белый O-9003



Жемчужно-белый OG-088



Бежевый S-084

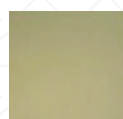

Кремовый X-044

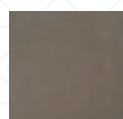

Светло-коричневый K-107

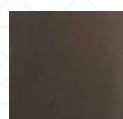

Ореховый L-152

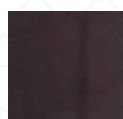

Темно-коричневый 8017



Фиолетовый L-146



Глубокий синий M-007



Небесная лазурь J-016



Зеленый L-038



Лайм



Желтый L-077



Оранжевый 2004



Красный 3020

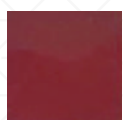

Спелая вишня 3004



Шампань



Аметист



Ночной пурпур



Графит



Мистический лиловый

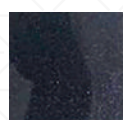

Ночная фиалка



Солнечный коралл



Цветущая Фуксия



Золото Инков



Космос



Арт Покраска

Декор



SF-001-C

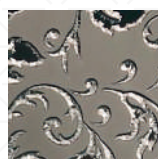

SF-010-B

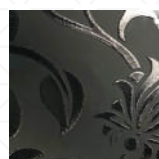

SF-009-C



SF-003-C

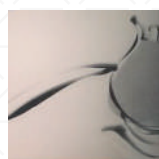

SF-007-C

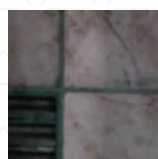

SF-004B



SF-016

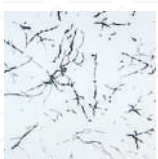

SF-018-C

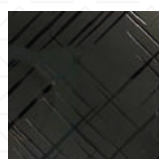

SF-019-B

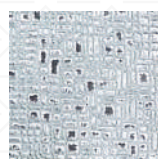

SF-002-C

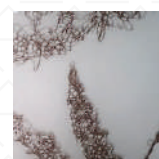

SF-022-C

Типоразмеры по спальному месту

1200×2000
1400×2000
1600×2000
1800×2000
2000×2000



Верона

При изготовлении рисунка на изголовье и царге используется утяжечный шов. Наполнение поролон 20 мм и синтепон плотностью 100 г/м². Опора 30 мм, цвет венге.

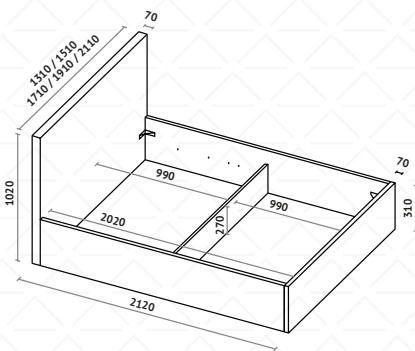

Толщина изголовья 70 мм



Поролон 20 мм



Синтепон 100 г/м²



Опора 30 мм



Утяжка

Турин

Используется отстрочка с применением поролон 20 мм и синтепона плотностью 200 г/м². На пересечении накладных швов применяется утяжка. Опора 120 мм, цвет венге.

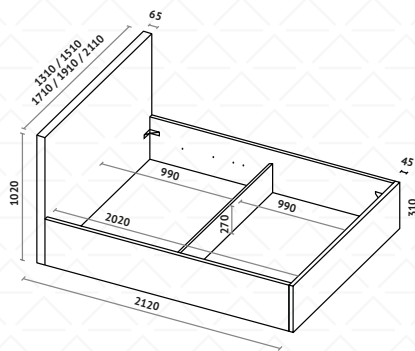

Толщина изголовья 65 мм



Поролон 20 мм



Синтепон 200 г/м²



Опора 120 мм



Накладная отстрочка

Качественный велюр из микрофибрового волокна SEVEN от фирмы Эгида

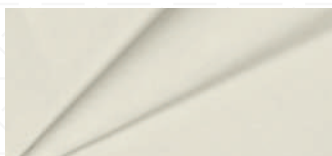

Seven 303

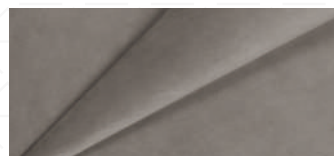

Seven 112

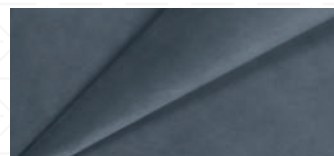

Seven 017



Seven 666

Палермо

Отстрочка чехла осуществляется на утолщенном синтепоне плотностью 400 г/м², опора 30 мм, цвет венге.

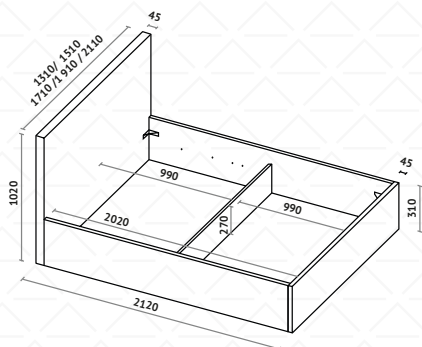

Толщина изголовья 45 мм



Синтепон 400 г/м²



Опора 30 мм



Накладная отстрочка

Парма

Используется поролон 10 мм и синтепон плотностью 200 г/м².

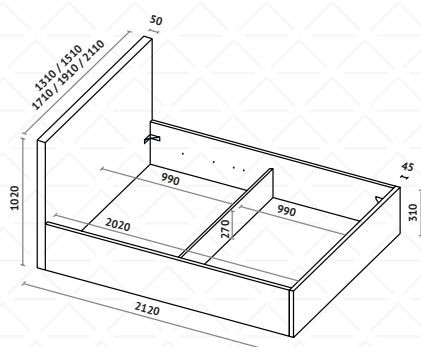
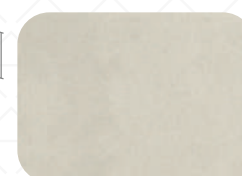

Толщина изголовья 50 мм



Поролон 10 мм



Синтепон 200 г/м²



Без опоры

Анкона

При создании дизайна кровати используется отдельно обитые 9 панелей. Наполнение поролон 20 мм и синтепон плотностью 100 г/м². Вся конструкция фиксируется в рамочный фасад. Опора 30 мм, цвет венге.

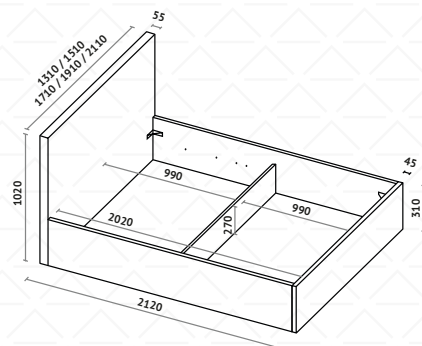

Толщина изголовья 55 мм



Поролон 20 мм



Синтепон 100 г/м²



Опора 30 мм



Отдельно обитые панели

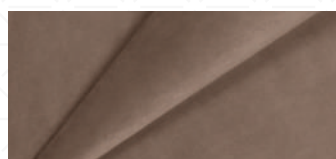

Seven 019

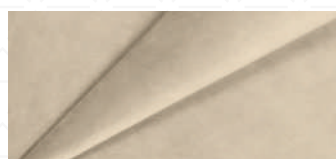

Seven 729

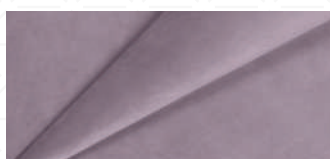

Seven 108

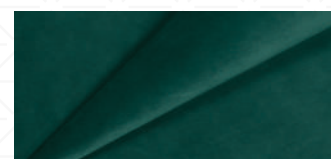

Seven 626



Римини

Отстрочка чехла.
Используется поролон 20 мм,
синтепон плотностью 100 г/м².
Утяжка осуществляется в рамке.

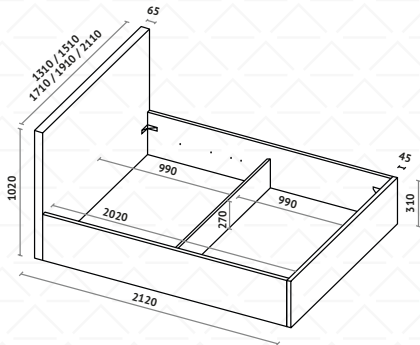

Толщина
изголовья
65 мм



Поролон
20 мм



Синтепон
100 г/м²



Без
опоры



Накладная
отстрочка

Марсель

В модели используется отстрочка.
Изголовье делиться на 4 равных части,
в пересечении используется метод стяжки.
Наполнение поролон 20 мм,
синтепона плотностью 100 г/м².

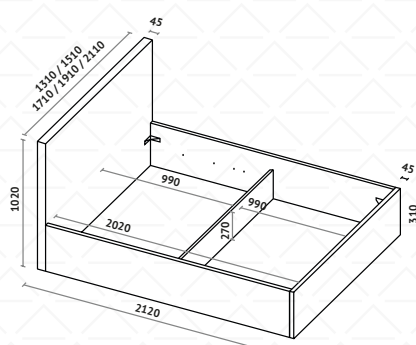

Толщина
изголовья
45 мм



Поролон
20 мм



Синтепон
100 г/м²



Без
опоры



Накладная
отстрочка

Милана

При изготовлении рисунка на изголовье
используется утяжный шов. Наполнение
поролон 30 мм и синтепон плотностью
100 гр/м кв. Используются декоративные
накладки в изголовье. 4 опоры 120 мм,
цвет венге. Толщина изголовья 70 мм.

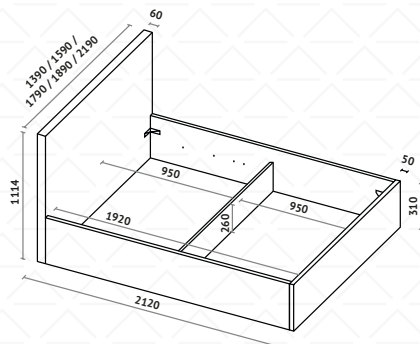
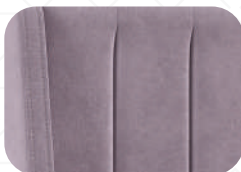

Толщина
изголовья
70 мм



Поролон
30 мм



Синтепон
100 г/м²



Опора
120 мм



Утяжной
шов



Подъемный
механизм
с надежными
газлифтами



Ящик для хранения
вещей при заказе
с подъемным
механизмом

Пуфик

Пуф 440/440/460. Опора 30 мм. Используется поролон 10 мм по всему периметру короба. На крышке-80 мм. Подъемный механизм с пружинами, они не дают упасть крышке в открытом состоянии.

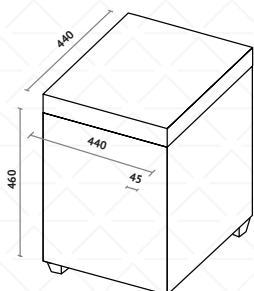

Поролон 10 мм



Синтепон 100 г/м²



Опора 30 мм



Тахта Венеция

Отстрочка чехла осуществляется на утолщенном синтепоне плотностью 100 г/м². Используется поролон 10 мм. В царгах используется Синтепон 100 г/м². Универсальность каркаса позволяет устанавливать царгу с правой или с левой стороны. В дополнение применено усиленное крепление уголков под ортопедическое основание. Открывание п\м по широкой стороне.

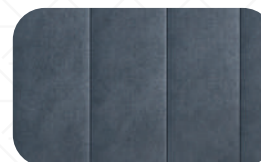
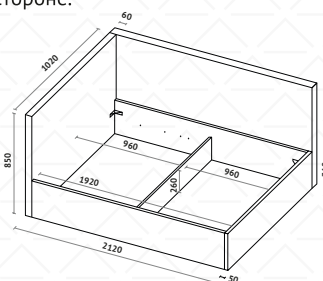

Толщина изголовья 55 мм



Поролон 10 мм



Синтепон 100 г/м²



Усиленное крепление уголков



Без опоры



Усиленный крепёж изголовья



Разборное ортопедическое основание



ХОЧУ ДОМОЙ
фабрика мебели

**Фабрика мебели
«Хочу домой»**

**Отдел продаж:
8-800-201-34-54
+7 903-656-90-41
sales@hochu-domoi.ru**

www.hochu-domoi.ru